

ИНТЕРСКОЛ



**АППАРАТ МОЕЧНЫЙ
ВЫСОКОГО ДАВЛЕНИЯ**

AM-100/1300



**РУКОВОДСТВО ПО ЭКСПЛУАТАЦИИ
И ИНСТРУКЦИЯ ПО БЕЗОПАСНОСТИ**

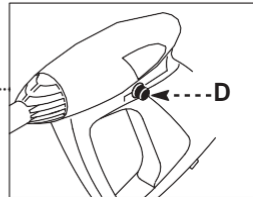
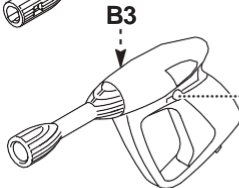
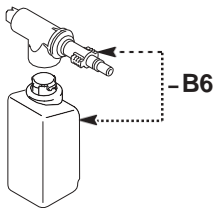
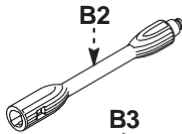
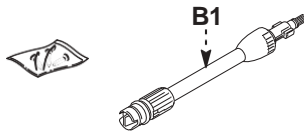
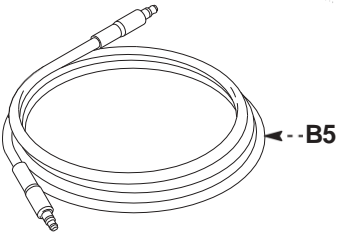
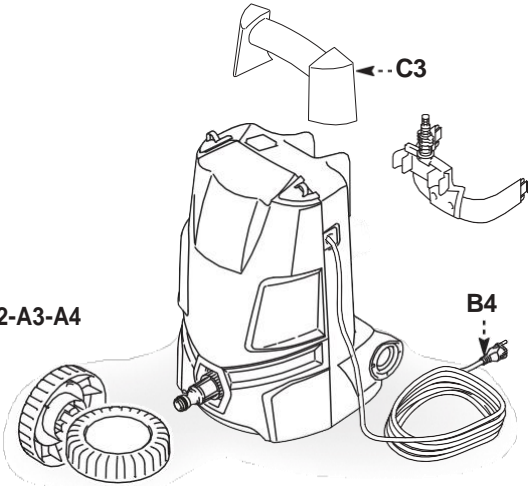
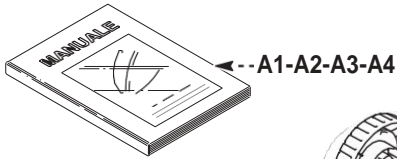
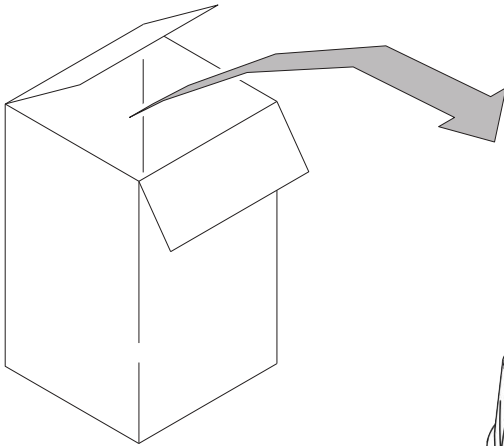
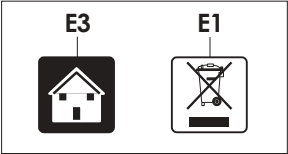

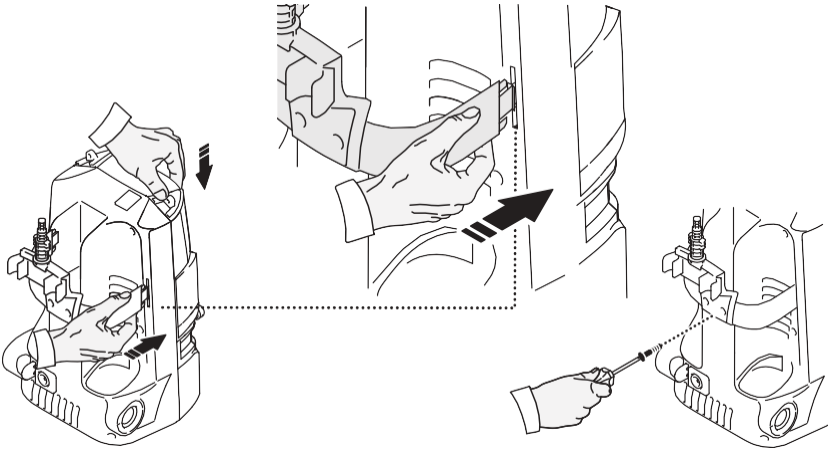

1

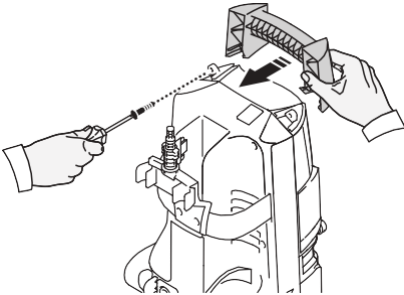

2

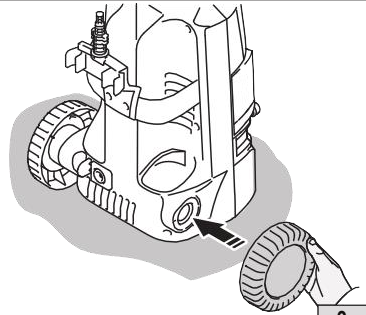

3

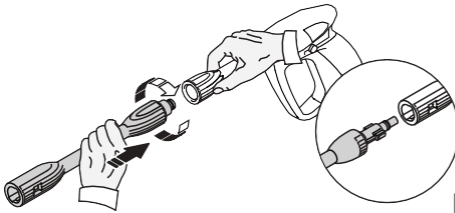

4

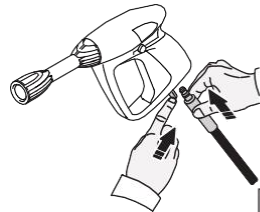

5

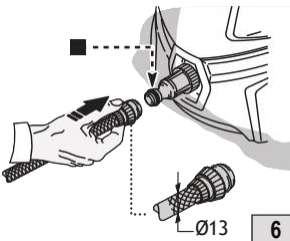

6

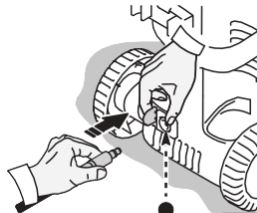

7

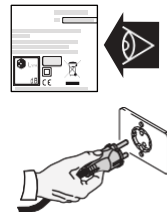

8

2

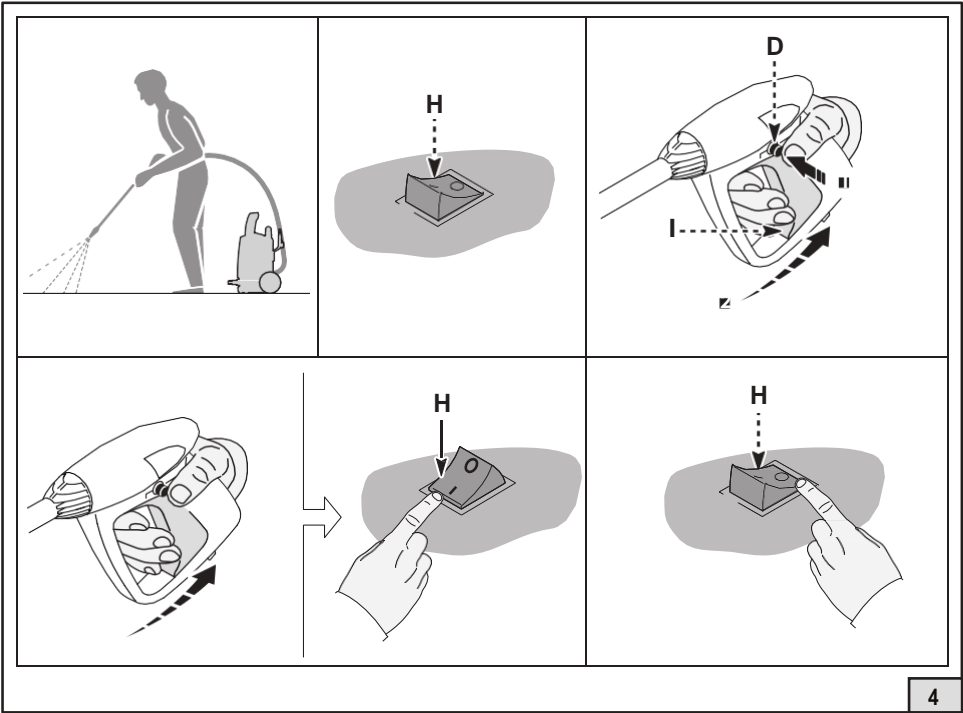
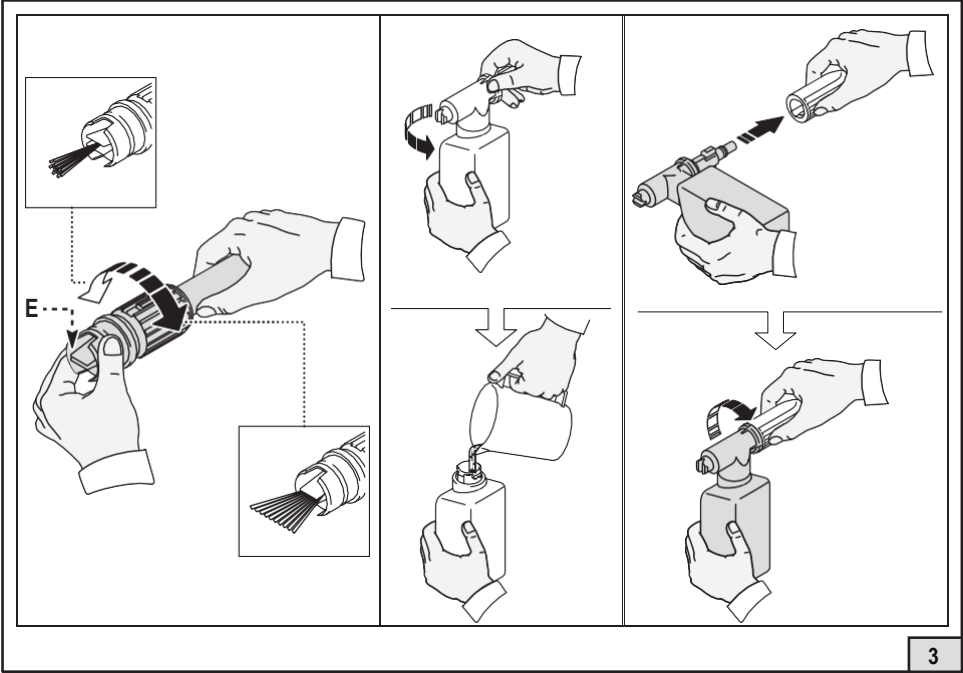

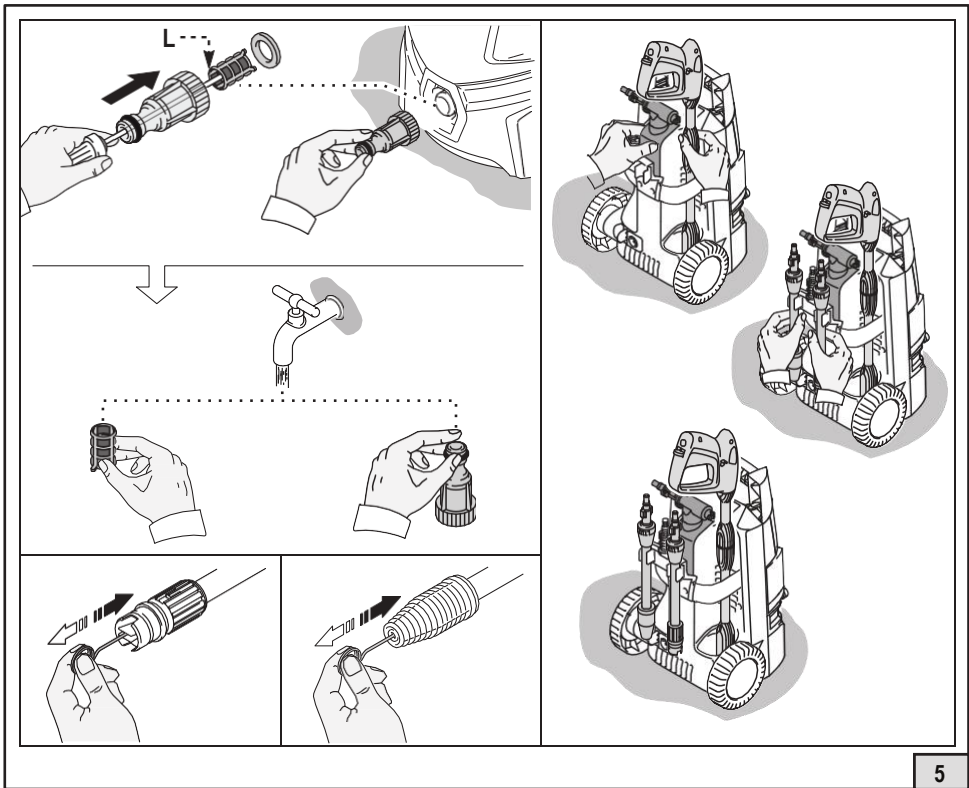

5



Табл. 1

3 ОБЩИЕ СВЕДЕНИЯ(РИС.1)

3.1 Пользование руководством

Руководство по ЭКСПЛУАТАЦИИ И ОБСЛУЖИВАНИЮ-это составная часть вашего прибора; сохраните его для использования в будущем.Перед установкой или использованием устройства внимательно прочитайте его.В случае перехода собственности на прибор,старый владелец обязан передать руководство новому владельцу.

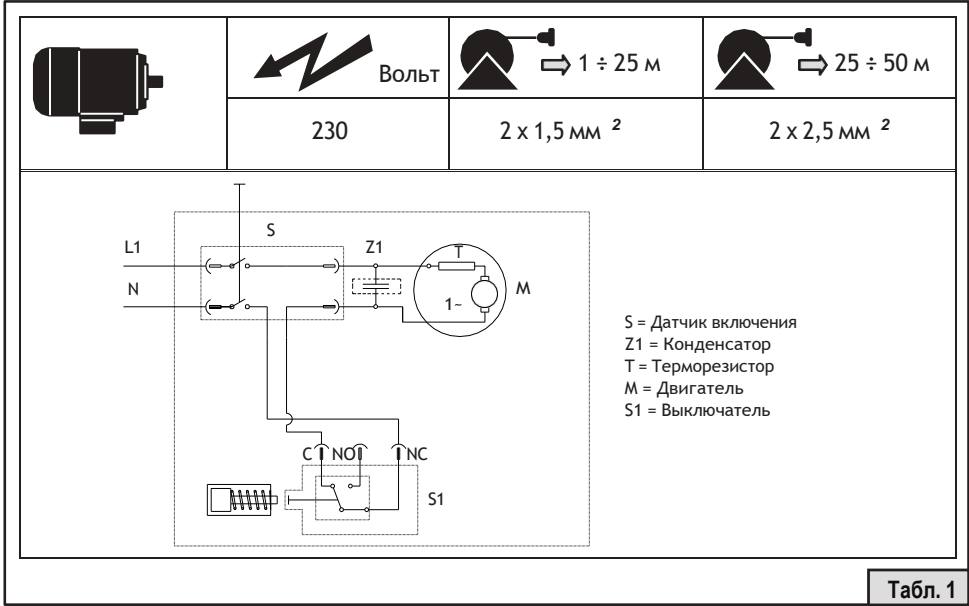
3.2 Поставка

Прибор поставляется в картонной упаковке в частично разобранном состоянии. Состав поставки представлен на рис.1

3.2.1 Поставляемая документация

- A1Руководство по эксплуатации и обслуживанию
- A2Инструкции по безопасности
- A3Декларация соответствия
- A4Гарантийные условия

3.3 Утилизация упаковки

Материалы,из которых состоит упаковка,не загрязняя окружающую среду.Тем не менее,их следует сдать в утиль или переработать по действующей норме в стране назначения.

3.4 Информационные сигналы

Соблюдайте сигналы,приведенные на табличках,установленных на приборе. Проверяйте их постоянное наличие и разборчивость,в противном случае заменяйте их,устанавливая в исходное положение.

Табличка E1обязывает не утилизировать прибор,как обычные городские отходы.Его можно сдать дистрибьютору при покупке нового прибора.Электрические и электронные части,из которых состоит прибор,не должны использоваться в непредназначенных целях ввиду наличия вредных для здоровья веществ.

3.4.1 Обозначения



Значок E2обозначает,что прибор предназначен для профессионального использования,то есть, опытными людьми,знающими технику,нормы и законы,способными выполнять необходимую деятельность для использования и обслуживания прибора.



Значок E3обозначает,что прибор предназначен для непрофессионального(бытового)использования.

4 ТЕХНИЧЕСКИЕ СВЕДЕНИЯ(РИС.1)

4.1 Предусмотренное использование

Данный прибор предназначена для индивидуальной мойки автомашин, машин,плавсредств,каменной кладки и т.д., для удаления стойких загрязнений с помощью чистой воды и биоразлагающихся химических моющих средств.

Мойка двигателей транспортных средств разрешается лишь только в том случае,если грязная вода собирается для переработки согласно действующим нормам.

- Температура воды на входе: см.паспортную табличку на приборе.
 - Давление воды на входе: мин. 0.1МПа-макс.1МПа.
 - Температура рабочей окружающей среды: выше0°C.
- Данный прибор соответствует нормамEN 0335-2-79/A1.

4.2 Неразрешенное использование

Запрещается использование неопытными людьми,не прочитавшими и не усвоившими приведенные в руководстве инструкции.

Запрещается питание прибора воспламеняющимися,взрывчатыми и токсичными веществами.

Запрещается использовать прибор в потенциально воспламеняющейся или взрывоопасной атмосфере.

Запрещается использовать неферменные и непредназначенные для данной модели принадлежности.

Запрещается вносить в прибор изменения.Внесение изменений прекращает действие Декларации соответствия и освобождает изготовителя от гражданской и уголовной ответственности.

4.3 Основные части

- V1Регулируемая головка
- V2Удлинитель
- V3Пистолет с предохранителем
- V4Электрический шнур с вилкой
- V5Шланг высокого давления
- V6 Емкость с моющим средством(если предусматривается)

4.4.1 Принадлежности(если предусматриваются в поставке- см.рис. 1)

- S1Инструмент для чистки головки
- S2Комплект вращающейся форсунок
- S3Ручка

4.4 Защитные устройства



Внимание,опасность!

Не нарушайте и не изменяйте настройку предохранительного клапана.

-Предохранительный и/или ограничительный клапан давления.

Предохранительный клапан является также ограничительным клапаном давления.Когда закрывается пистолет,клапан открывается и вода циркулирует под действием всасывания насоса или же сливается на пол.

-Термостатический клапан(D1там,где предусматривается)

Если температура воды превышает предусмотренную изготовителем температуру,термостатический клапан сбрасывает горячую воду и забирает количество холодной воды,которое равно количеству сброшенной воды вплоть до восстановления правильной температуры.

-Предохранитель(D)предотвращает случайную подачу струи.

5 УСТАНОВКА(РИС.2)

5.1 Монтаж



Внимание,опасность!

Все операции по установке и монтажу должны выполняться при отключенном от электрической сети приборе. Последовательность монтажа см.рис.2.

5.2 Установка вращающейся форсунок

(Для оборудованных моделей).

Комплект вращающейся форсунок обеспечивает большую мощность мойки. Использование вращающейся форсунок может понизить давление,на25%то сравнению с давлением,полученным при использовании регулируемой головки.

Тем не менее,ее использование позволяет получать более высокую мощность мойки благодаря эффекту вращения,придаваемому струе воды.

5.3 Электрическое подключение



Внимание,опасность!

Убедитесь,что электрическая сеть соответствует напряжению и частоте(В-Гц),указанным на идентификационной табличке прибора(рис.2.8).Подключите прибор к электрической сети с исправной системой заземления и дифференциальной защитой (30мА),которая будет отключать электрическое питание в случае коротких замыканий.

5.3.1 Использование удлинительных кабелей

Используйте кабели со степенью защиты"IPX5"

Сечение удлинительных кабелей должно быть пропорционально их длине:чем длиннее кабель,тем больше должно быть сечение,см.таблицу.

5.4 Подключение воды



Внимание,опасность!

Используйте лишь только фильтрованную или чистую воду.Кран для подключения воды должен обеспечивать производительность,равную производительности насоса. Расположите прибор как можно ближе к водопроводной сети.

5.4.1 Соединительные патрубки

- Выход воды(OUTLET) (рис.2.7)
- Вход воды с фильтром(INLET) (рис.2.6)

5.4.2 Подключение к городской водопроводной сети

Прибор может быть подключен непосредственно к городской водопроводной сети и только в том случае, если на питающей трубе установлен прямой клапан с опорожнением, соответствующий действующим нормам. Убедитесь, что труба имеет диаметр не менее 13 мм, и что она усилена.

РЕГУЛИРОВКА (РИС. 3)

- 1. Регулировка головки (если предусматривается)
Для регулировки струи воды вращайте головку (E).
- 2. Регулировка подачи моющего средства (если предусматривается)
Вращайте регулятор (F) для дозировки подачи моющего средства.
- 3. Регулировка подачи моющего средства
Переведите регулируемую головку (E) в положение "■" для подачи моющего средства при правильном давлении (если предусматривается).
- 4. Регулировка давления (если предусматривается)
Вращайте регулятор (G) для изменения рабочего давления. Давление показывается на манометре (при наличии).

7 СВЕДЕНИЯ ПО ЭКСПЛУАТАЦИИ (РИС. 4)

- 7. Органы управления
 - Пусковое устройство (H).
 - Переведите пусковое устройство в положение (ON/I):
 - a) включите двигатель (в моделях без устройства TSS).
 - b) подготовьте двигатель к работе (в моделях, оборудованных устройством TSS).
 Если пусковое устройство оборудовано контрольной лампой, то она должна загореться.
 - При наличии положений "low/high" они предназначены для:
 - Low: Мойка при низком давлении.
 - High: Мойка при высоком давлении.
 Переведите пусковое устройство в пол. (OFF/O) для останова работы прибора.
 - Если пусковое устройство оборудовано контрольной лампой, она должна погаснуть.
 - Рычаг управления струей воды (I).
- ⚠ Внимание, опасность!**
Прибор должен устанавливаться на прочную и устойчивую поверхность, как показано на (рис. 4).

7.2 Включение

- 1) Полностью откройте кран водопроводной сети.
- 2) Снимите пистолет с предохранителя (D).
- 3) Удерживайте пистолет открытым несколько секунд, после чего включите прибор с помощью пускового устройства (ON/I).

⚠ Внимание, опасность!

Перед включением прибора убедитесь, что он правильно подключен к питанию водой. Работа «всухую» может повредить прибор. Во время работы не закрывайте вентиляционные решетки. Модели TSS - В моделях TSSc автоматическим отключением напора: закрывая пистолет, динамическое давление автоматически выключает электрический двигатель (см. рис. 4);

- открывая пистолет, падение давления автоматически запускает двигатель и давление образуется с небольшой задержкой;

- для исправной работы TSS закрытие и открытие пистолета не должно выполняться с интервалом менее 4-5 секунд.

При первом запуске трехфазных моделей для профессионального использования включите прибор на короткое время для проверки направления вращения двигателя. Если вентилятор двигателя вращается против часовой стрелки, то поменяйте местами две из трех фаз (L1, L2, L3) в электрической вилке.

Для предотвращения повреждений машины не допускайте работу «всухую» и не прерывайте во время работы машины струю воды на время, превышающее 10 минут (для моделей без устройства TSS).

7.3 Остановка

- 1) Переведите пусковое устройство в пол. (OFF/O).
- 2) Откройте пистолет и сбросьте давление внутри шлангов.
- 3) Поставьте пистолет на предохранитель (D).

8

7.4 Повторное включение

- 1) Снимите пистолет с предохранителя (D).
- 2) Откройте пистолет и выпустите остаточный воздух из шлангов.
- 3) Переведите пусковое устройство в положение (ON/I).

7.5 Отключение

- 1) Выключите прибор (OFF/O).
- 2) Выньте вилку из розетки.
- 3) Закройте водопроводный кран.
- 4) Сбросьте остаточное давление из пистолета, вплоть до полного вытекания воды из головки.
- 5) После работы опорожните и промойте бак моющего средства. Для промывки бака используйте чистую воду вместо моющего средства.
- 6) Поставьте пистолет на предохранитель.

7. Заправка и использование моющим средством

Моющее средство должно подаваться при нахождении регулируемой головки в положении "■" (если предусматривается). Использование более длинного шланга высокого давления, чем входящий в комплект с моечной машиной, или же использование дополнительного удлинителя шланга может уменьшить или полностью прекратить всасывание моющего средства. Заполните емкость моющим средством с высокой степенью разложения.

7.7 Рекомендации по правильной мойке

Растворите грязь нанесением разбавленного в воде моющего средства на сухую поверхность. На вертикальных поверхностях выполняйте движения струи вверх. Выдержите 1-2 минуты, не смывая поверхность. Затем очистите поверхность струей под высоким давлением с расстояния более 30 см, начиная снизу. Избегайте попадания стекающей воды на невымытые поверхности. В некоторых случаях для удаления грязи необходимо механическое действие моечных щеток. Высокое давление не всегда является наилучшим решением для качественной мойки, так как может повредить некоторые поверхности. Не рекомендуется использовать игольчатую струю регулируемой головки и комплект вращающейся форсунки на легко повреждаемых и окрашенных поверхностях, а также на компонентах под давлением (напр., шлангах, клапанах накачивания...). Хорошее моющее действие зависит в равной степени от давления и объема воды.

8 ОБСЛУЖИВАНИЕ (РИС. 5)

Все операции обслуживания, не включенные в данную главу, должны выполняться в официальном Центре продажи и обслуживания.

⚠ Внимание, опасность!

Перед выполнением любых работ на приборе выньте вилку из сетевой розетки.

8.1 Чистка головки

- 1) Снимите удлинитель с пистолета.
- 2) Очистите отверстие головки при помощи специального инструмента (C1).

8.2 Чистка фильтра

Проверьте всасывающий фильтр (L) и фильтр моющего средства (если предусматривается) до каждого использования и в случае необходимости выполните чистку, как указывается.

8.3 Разблокирование двигателя (если предусматривается)

В случае продолжительного простоя известные отложения могут вызвать блокировку двигателя. Для разблокирования двигателя поверните вал двигателя при помощи приспособления (M).

8.4 Хранение

Перед тем, как поместить прибор на зимнее хранение, включите его с использованием неводного и нетоксичного антифриза. Поместите машину в сухое и защищенное от мороза место.

9 ВОЗМОЖНЫЕ НЕИСПРАВНОСТИ И ИХ УСТРАНЕНИЕ

Неисправность	Возможная причина	Способ устранения
Насос не достигает установленного давления	Износ форсунки	Заменить форсунку
	Загрязнение фильтра воды	Очистить фильтр(рис.5)
	Недостаточное питание водой	Полностью открыть кран
	Всасывание воздуха	Проверить соединения
	Воздух в насосе	Выключить прибор и включить пистолет до получения непрерывной струи.Вновь включить прибор.
	Неправильная регулировка головки	Повернуть головку(E) (+)(рис.3)
Насос обнаруживает скачки давления	Срабатывание термостатического клапана	Дождитесь восстановления правильной температуры воды
	Забор воды из внешнего резервуара	Подключить прибор к водопроводной сети
	Слишком высокая температура воды на входе	Понижить температуру
	Засорение форсунки	Очистить форсунку(рис.5)
Двигатель гудит, но не запускается	Всасывающий фильтр(L)грязный	Очистите фильтр(L)(рис.5)
	Недостаточное напряжение в сети	Убедитесь, что напряжение сети соответствует указанному на паспортной табличке(рис.2)
	Понижение напряжения, вызванное удлинителем	Проверьте характеристики удлинителя
	Длительный простой прибора	Обратитесь в официальный сервисный центр техобслуживания
Электродвигатель не запускается	Проблемы с устройствомTSS	Обратитесь в официальный сервисный центр техобслуживания
	Отсутствие напряжения	Проверьте наличие напряжения в сети и убедитесь, что вилка правильно подключена(*)
	Проблемы с устройствомTSS	Обратитесь в официальный сервисный центр техобслуживания
Утечка воды	Длительный простой прибора	При помощи инструмента(L)разблокируйте двигатель через отверстие в задней части(для моделей, в которых оно предусматривается) (рис.5)
	Износ уплотнительных прокладок	Замените уплотнительные прокладки в официальном сервисном центре техобслуживания
Повышенный шум при работе прибора	Срабатывание предохранительного клапана со свободным сбросом	Обратитесь в официальный сервисный центр
	Слишком высокая температура воды	Понижьте температуру(см.технические данные)
Утечка масла	Износ уплотнительных прокладок	Обратитесь в официальный сервисный центр техобслуживания
Только дляTSS:прибор включается, несмотря на закрытый пистолет	Засорение форсунки	Очистить форсунку(рис.5)
	Дефекты герметичности системы высокого давления или же в контуре насоса	Обратитесь в официальный сервисный центр техобслуживания
Только дляTSS:нажимая на рычаг пистолета, вода не вытекает(при подключенном к водопроводу шланге)	Засорение форсунки	Очистить форсунку(рис.5)
	Не всасывается моющее средство	Положение регулируемой головки при высоком давлении
Слишком густое моющее средство		Разбавьте водой
Использование удлинителей шланга высокого давления		Установите оригинальный шланг
Контур моющего средства засорен или пережат		Промойте чистой водой и уберите пережатые участки. Если проблема не устранилась, обратитесь в официальный сервисный центр

(*)Если во время работы двигатель останавливается и не запускается, то подождите 2-3 минуты перед тем, как запустить его(срабатывание тепловой защиты). Если это явление обнаруживается несколько раз, обращайтесь в Сервисную службу.

CE ДЕКЛАРАЦИЯ СООТВЕТСТВИЯ
ДЕКЛАРАЦИЯ О СООТВЕТСТВИИ

Руководство ЗАО «ИНТЕРСКОЛ» (Россия, 141400 Московская область, г. Химки, ул. Ленинградская, 29, ИНН 5047073660) настоящим заявляет, что аппараты моечные высокого давления, выпускаемые ЗАО «ИНТЕРСКОЛ», соответствуют техническим регламентам «О безопасности машин и оборудования» и «О безопасности низковольтного оборудования».

От лица изготовителя:
Генеральный директор
ЗАО "ИНТЕРСКОЛ"
Супроткин В.С.

	AM-XXX/XXX	МОДЕЛЬ
XXX В ~ XX Гц XXXX Вт X л/мин давление макс. -XXX бар t макс. - XX°C входящее давление макс. - XX бар		
		2011
Сер.№ 143		
ЗАО „ИНТЕРСКОЛ“ Россия, 141400, Химки, М.О., ул. Ленинградская, 29		

 ЗАВОДСКОЙ
НОМЕР

Технические данные	Ед.изм.	AM-100/1300
Производительность	л/мин	6
Давление	бар	70
Максимальное давление	бар	100
Мощность	кВт	1,3
T питания	°C	50
Максимальное давление питания	бар	10
Сила отталивания пистолета при максимальном давлении	Н	9,1
Изоляция двигателя	-	Класс F
Защита двигателя	-	IPX5
Класс безопасности машины (по ГОСТ Р МЭК 60745-1)	-	II
Напряжение	В/Гц	230/50
Уровень звукового давления (K=3дБ(A): L _{рн} (EN 60704-1)	дБ(A)	75,1
L _{ин} (EN 60704-1)	дБ(A)	83
Вибрация Прибора (K=1,5м/с ²):	м/с ²	2,74
Вес	кг	5,6

Внимание!

При покупке машины ручной электрической (электроинструмента):

- требуйте проверки её исправности путем пробного включения, а также комплектности согласно ведению соответствующего раздела настоящего руководства по эксплуатации;
- убедитесь, что гарантийный талон оформлен должным образом, содержит дату продажи, штамп магазина и подпись продавца.

Перед первым включением машины внимательно изучите настоящее руководство и строго выполняйте его требования в процессе эксплуатации машины. Сохраняйте данное руководство в течение всего срока службы Вашей машины.

Гарантия

Производитель гарантирует работоспособность машины в соответствии с требованиями технических условий изготовителя.

Гарантийный срок эксплуатации машины составляет 12 месяцев со дня продажи её потребителю. В случае выхода машины из строя в течение гарантийного срока по вине изготовителя владелец имеет право на её бесплатный ремонт при предъявлении оформленного соответствующим образом гарантийного талона.

Условия и правила гарантийного ремонта изложены в гарантийном талоне на машину.

Ремонт осуществляется в уполномоченных ремонтных мастерских, список которых приведён в гарантийном талоне.

Гарантия не распространяется на дефекты, вызванные или связанные со следующими причинами:

- неправильное использование, плохое сбережение оборудования, халатность;
- продажа, профессиональное применение или прокат;
- несоблюдение правил ремонта и технического обслуживания, предусмотренных в руководстве пользователя;
- ремонт, выполненный неуполномоченным персоналом или центрами;
- применение нефирменных запасных частей или принадлежностей;
- повреждения, вызванные перевозкой, посторонними предметами или веществами, и случайные повреждения;
- неправильное хранение или складирование.

Чтобы воспользоваться гарантией, необходимо предъявить документ, подтверждающий покупку.

Утилизация

Машина, отслужившая свой срок эксплуатации и не подлежащая восстановлению, должна утилизироваться согласно нормам, действующим в стране эксплуатации.

В других обстоятельствах:

- не выбрасывайте машину вместе с бытовым мусором;
- рекомендуется обращаться в специализированные пункты вторичной переработки сырья.

ЗАО “ИНТЕРСКОЛ”

Россия, 141400, Московская обл.

г. Химки, ул. Ленинградская, д. 29

тел. (495) 665-76-31

Тел. горячей линии

8-800-333-03-30

www.interskol.ru